



NL



REBOTEC® Rehabilitationsmittel GmbH
DE-49610 Quakenbrück, Artlandstr. 57-59
Telefoon: 05431/9416-0
Fax: 05431/9416-66
Web: www.rebotec.de
E-mail: info@rebotec.de



BA-Nr.: 06.05.133/2021-07-A01

Bedieningshandleiding

Rollators

Yano-Walker	
REF	188.99.10
	150 kg



Afbeelding vergelijkbaar



Bedieningshandleiding **vóór het eerste gebruik lezen** en voor de gebruiker ter beschikking houden, voor later gebruik bewaren en bij verdere verkoop meegeven.

**Inhoudsopgave**

Rollators	1	13.2. Onderhoud	8
1. Artikelbeschrijving	3	14. Vervangingsonderdelen en toebehoren	9
1.1. Inleiding.....	3	15. Schets en afmetingen	10
2. Prestatiekenmerken	3		
2.1. Doelomschrijving	3		
2.2. Gebruik.....	3		
2.3. Opslag en transport	3		
2.4. Uitrusting en functies	4		
2.5. Verpakking	4		
2.6. Afvoer	4		
3. Symbolen en typeplaatjes	4		
4. Veiligheidsinstructies	4		
5. Melding van incidenten.....	5		
6. Garantie.....	5		
6.1. Reclamatie	5		
7. Hergebruik, levensduur	5		
8. Leveringsomvang.....	6		
9. Gebruikstoestand bewerkstelligen	6		
9.1. Looprek opstellen	6		
9.2. Instellen van de greephoogte	6		
9.3. Instellen van de onderarm lengte	6		
9.4. Hoekinstelling van de armschaal	7		
10. Productgegevens	7		
11. Bediening van het artikel	7		
11.1. Rijklare toestand bewerkstelligen	7		
11.2. Duwen van het artikel	7		
11.3. Remsysteem	7		
11.4. Vouwen van het artikel	7		
12. Storingsoplossing.....	8		
13. Verzorging en onderhoud.....	8		
13.1. Verzorging.....	8		

1. Artikelbeschrijving

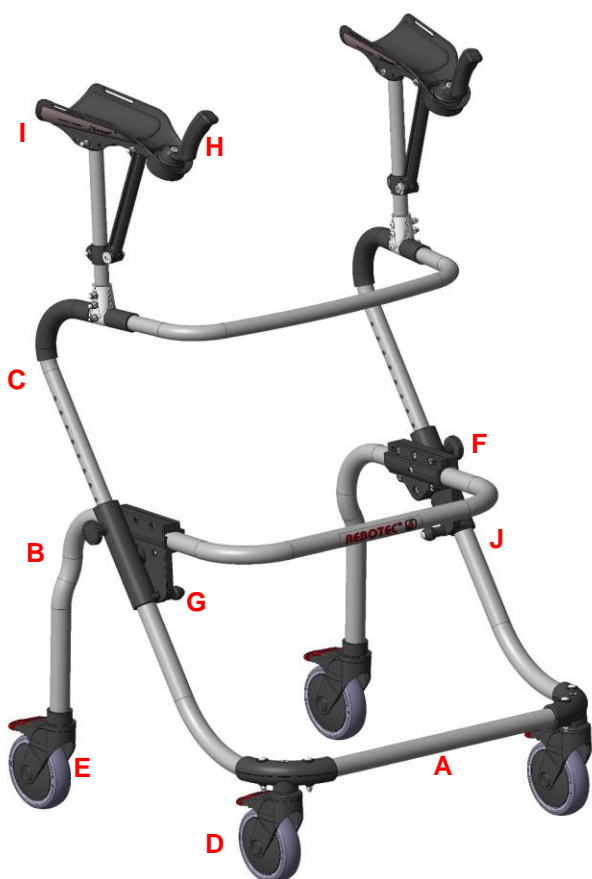

Afbeelding toont:

A	Wielstang vooraan
B	Wielstang achteraan
C	Greepstang
D	Voorwiel met parkeerrem
E	Achterwiel met parkeerrem
F	Stervormige knop, hoogteverstelling
G	Vouwinrichting/verstelbare klink
H	Standaardgreep
I	Onderarmsteun
J	Typeplaatje

1.1. Inleiding

- Bij het hier beschreven artikel gaat het, conform **(EU) 2017/745 RMH**, om een medisch hulpmiddel van risicoklasse I.
- In deze bedieningshandleiding vindt u informatie en instructies bij de ingebruikneming, het gebruik, het onderhoud en de verzorging van het artikel.
- Lees deze bedieningshandleiding aandachtig door alvorens het artikel te gebruiken. Neem de veiligheidsinstructies in acht en handel ernaar.

2. Prestatiekenmerken

2.1. Doelomschrijving

- Het product dient voor verlichting van de belasting bij beperkingen van de onderste extremiteiten. Het stelt de gebruiker in staat, naar wens mobieler te worden. Voor het veilige gebruik moet een toereikend spierstelsel in het bovenlichaam beschikbaar zijn. Het gebruik is mogelijk bij beperkingen aan de handen. Mensen met verstoorde zintuiglijke verwerking kunnen dit artikel mogelijkwijze niet gebruiken.

Specificatie:

- Maximaal gebruikersgewicht: 150 kg
- In de hoogte verstelbaar
- Gebruik bij reuma/artritis in de handzone mogelijk
- Gebruik binnenshuis

Indicatie

- Negatieve beïnvloeding van de mobiliteit bij beschadiging van de beweging/het evenwicht met voldoende behoud van loopvaardigheid/coördinatie, indien het gebruik van andere loophulpmiddelen niet volstaat
- Voor het behouden/bevorderen/veiligstellen van het lopen, tevens ondersteuning bij activiteiten van alledag.
- Bij gebruik binnenshuis moet op voldoende ruime woonomstandigheden gelet worden.

2.2. Gebruik

- Temperatuurbereik: -10 °C tot 35 °C. Rechtstreekse warmtestraling op het artikel moet voorkomen worden.
- Luchtvochtigheid: 40% tot 85%. Buiten deze omstandigheden kan het artikel slechts kortstondig gebruikt worden.
- Samenklappen voor transport of opslag mogelijk.
- Zware voorwerpen mogen niet met het artikel getransporteerd worden.
- Er moet een effen opsteloppervlak van voldoende grootte voorhanden zijn. Zie 15.

2.3. Opslag en transport

- Temperatuurbereik: +5 °C tot +25 °C. Rechtstreekse warmtestraling op het artikel moet voorkomen worden.
- Het artikel in droge ruimten bij een luchtvochtigheid tot 65% opslaan.

- De douche moet zo vormgegeven zijn dat een effen opsteloppervlak van voldoende grootte voorhanden is.

2.4. Uitrusting en functies

- Vouwbaar
- Parkeerrem
- In de hoogte verstelbaar in 10 posities

2.5. Verpakking

- Wij adviseren u de buitenverpakking voor later transport te bewaren.
- Afmetingen: 780 mm x 480 mm x 840 mm

2.6. Afvoer

- De afvoer en recycling van gebruikte producten en verpakkingen moeten overeenkomstig de geldende voorschriften plaatsvinden. Doe navraag bij een afvalverwerkend bedrijf.
- De wet op de bescherming tegen infecties moet nageleefd worden.
- Neem de markeringen op de verpakkingsmaterialen in acht en handel ernaar.

3. Symbolen en typeplaatjes

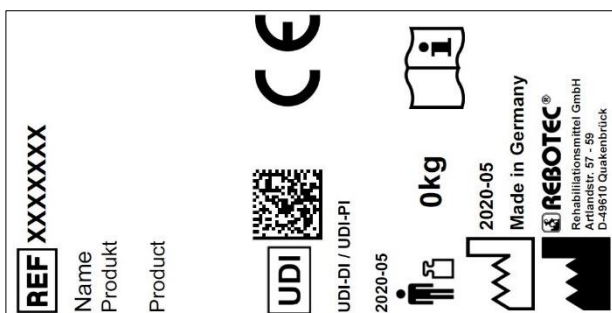

Afbeelding vergelijkbaar.



Het typeplaatje mag niet verwijderd worden!

Voor de bestelling van vervangingsonderdelen en de behandeling van reclamaties zijn productnaam, serienummer en bouwjaar vereist.

Symbool	Betekenis	Symbool	Betekenis
	Handleiding lezen!		Bouwjaar product
SN	Serienummer		<i>Belangrijke informatie!</i>
REF	Artikelnummer		<i>Maximaal gebruikersgewicht in kg</i>

Symbool	Betekenis	Symbool	Betekenis
	Verzorging sinstructie		Onderhoud sinstructie
	Slechts binnenshuis te gebruiken.		Fabrikant
	Visueel signaal	NL	Taal
	Bedienings handleiding lezen!		Niet bij het huisvuil afvoeren.
CE	Product voldoet aan EU-verordening 2017/745 betreffende medische hulpmiddelen		
	Voorzichtig! Veiligheidsinstructies in acht nemen		
UDI	Unique Device Identifier (Gegevens: <i>GTIN / LOT (SN) / bouwjaar</i>)		
MD	Medical Device-kenteken Dit artikel is een medisch hulpmiddel.		

4. Veiligheidsinstructies



De volgende veiligheidsinstructies in acht nemen:

- Vóór de eerste ingebruikneming moet de bedieningshandleiding volledig gelezen worden om schade door verkeerde bediening of gevaren te voorkomen.
- Vóór iedere ingebruikneming controleert u of het artikel herkenbare schade vertoont.
- Bij functiestoringen of beschadigingen van welke aard dan ook mag het artikel niet gebruikt worden.

Voorzichtig: gevaar voor vallen!

- Vóór gebruik absoluut de volgende punten controleren:
 - Stabiliteit van het artikel.
 - Werking van de remmen.
 - Correcte vergrendeling van het vouwmechanisme.
 - Goede bevestiging van de stervormige knoppen.
- Uitsluitend het compleet gemonteerde artikel gebruiken.
- Zich niet achteloos op het artikel laten vallen.

- De hoogteverstelling slechts binnen de daartoe voorziene perforaties gebruiken.
- Voorkom het rijden op glibberige of oneven grond.
- Let erop dat ten minste 2 remmen altijd eerst in de stilstandpositie gebracht worden voordat u het artikel gebruikt. Pas wanneer u stabiel staat, lost u de remmen.
- Begin pas met lopen en duwen wanneer u rechtop staat en met beide handen de handgrepen beet hebt.
- Steeds binnen het frame van het artikel lopen en niet te ver van zich af duwen, aangezien anders een verhoogd gevaar voor vallen bestaat door een verkeerde belasting.
- Gebruikers met een neiging tot ongecontroleerde handelingen of bewegingen mogen het artikel niet zonder toezicht gebruiken.

Voorzichtig: gevaar voor wegglijden!

- Neem de handgrepen niet met natte handen vast, want u zou ervanaf kunnen glijden en uw greep verliezen.

Voorzichtig: gevaar voor kantelen!

- Voorkom het rijden op sterk stijgende hellingen of bergop; anders kunt u de controle over het rollende artikel verliezen.
- Rijd met het artikel niet over trappen of treden.
- Hang geen voorwerpen aan het artikel.
- Buig niet te ver over de greepstang.
- Voorkomen dat men te ver over de rand van het artikel leunt.

Voorzichtig: gevaar voor breuken!

- Let op het toegestane gebruikersgewicht (2.1).
- Het artikel is geen transportmiddel voor zware voorwerpen.
- Niet op het artikel klimmen.
- Het artikel is niet geschikt voor vervoer van personen.
- Stel het artikel niet bloot aan sterke temperatuurschommelingen (2.2 & 2.3).

Voorzichtig: gevaar voor beknelling!

- Aan alle beweeglijke delen van het artikel bestaat gevaar voor beknelling. Let er vooral bij het openen dichtvrouwen op dat geen lichaamsdelen of voorwerpen tussen de bewegende delen belanden.

Voorzichtig: letselgevaar!

- Bij oppervlaktetemperaturen > 40 °C bestaat gevaar voor verwondingen. Stel het artikel derhalve niet bloot aan een te hoge temperatuur (bv. zonlicht, verwarmingselement, heet water). Laat het artikel vóór gebruik afkoelen.



Bij gebruik van het artikel door een gebruiker met ongevoelige huid (geen temperatuurwaarneming of beschadigde huid) moet door het verplegingspersoneel een warmtecontrole (bv. aanraking met de handrug) uitgevoerd worden.

5. Melding van incidenten

- Ernstige incidenten in verband met het artikel moeten onverwijld aan de fabrikant en het Duitse Instituut voor geneesmiddelen en medische producten (BfArM) gemeld worden.
 - BfArM: www.bfarm.de/DE
 - Gebruik de meldfuncties en formulieren.
 - Fabrikant: pms@rebotec.de

6. Garantie

- Het artikel heeft een fabrikantgarantie van 12 maanden. De voorwaarden zijn de Algemene voorwaarden (www.rebotec.de/agbs) en het beoogde gebruik. De wettelijke garantiebepalingen zijn van kracht.
- Eigenmachtig uitgevoerde wijzigingen aan dit artikel leiden tot het vervallen van de productconformiteit en van de garantie.

6.1. Reclamatie

- Gelieve vóór een retourzending contact met ons op te nemen.
- Om transportschade te verminderen, gebruikt u zoveel mogelijk de originele verpakking.
- De wet op de bescherming tegen infectie moet nageleefd worden.
 - Vergewis u ervan dat bij retourzending geen infectiegevaar meer van het artikel uitgaat.
 - Markeer het artikel met het bijgevoegde infoblad inzake ongevaarlijkheid.
 - Voor retourzendingen die niet als ongevaarlijk gemarkeerd zijn, worden evt. kosten aangerekend.

7. Hergebruik, levensduur

- Het artikel is geschikt voor hergebruik. Het aantal hergebruiken is afhankelijk van de gebruiksiintensiteit en gebruikswijze van het artikel.

- Vóór het hergebruik moet het artikel hygiënisch voorbereid worden en moet de technische, functionele veiligheid van het artikel gecontroleerd en evt. hersteld worden. Zie 13.
 - Voor verdere informatie raadpleegt u de voorbereidingshandleiding (06.12.155) en de onderhoudshandleiding (06.11.149).
 - De documenten kunnen op de volgende link gedownload worden.
 - www.rebotec.de/downloads
- Bij beoogd gebruik bedraagt de productlevensduur 3 jaar. De daadwerkelijke levensduur kan naargelang de intensiteit van het gebruik en de algemene toestand variëren.

8. Leveringsomvang

- Yano-Walker
 - Bedieningshandleiding (06.05.133)
 - Standaardgreep
 - Ellipsvormige greep
 - Spadegreep
- Voorbereidings- en onderhoudshandleiding kunt u bestellen of op www.rebotec.de/downloads bekijken en downloaden.

9. Gebruikstoestand bewerkstelligen

- Het artikel werd in de fabriek op feilloosheid en volledigheid gecontroleerd. Controleer het artikel na ontvangst op eventuele tijdens het transport opgetreden schade en op volledigheid van de leveringsomvang. De opbouw of instelling geschiedt door de vakhandelaar.

9.1. Looprek opstellen

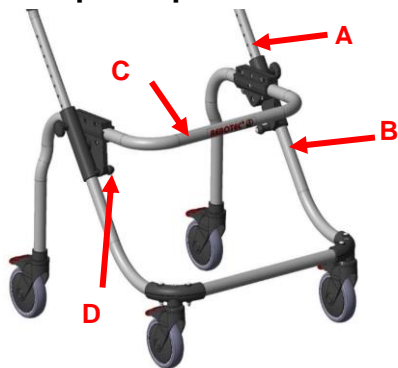

- De greepbalkbeugel en het wielframe uit het karton nemen.

- Zet het looprek op de loopwielen en klap het helemaal open door de achterwielstang (C) helemaal omlaag te drukken, totdat de verstelbare klinken (D) vastklikken. Controleer of het looprek geheel uitgevouwen en de vouwbeveiliging vergrendeld is.
- De greepstang (A) met de onderarmsteunen in de vork voor de voorwielen (B) steken.

9.2. Instellen van de greephoogte

- De hoogte van de onderarmsteun wordt via de in de hoogte verstelbare greepbalk aan uw lichaamslengte aangepast.
- De beide stervormige schroeven (A) losdraaien en eruit trekken.
- De greepbalk (B) op de gewenste hoogte afstellen. De vergrendelingsgaten afdekken en met de stervormige schroef weer vast aanspannen.

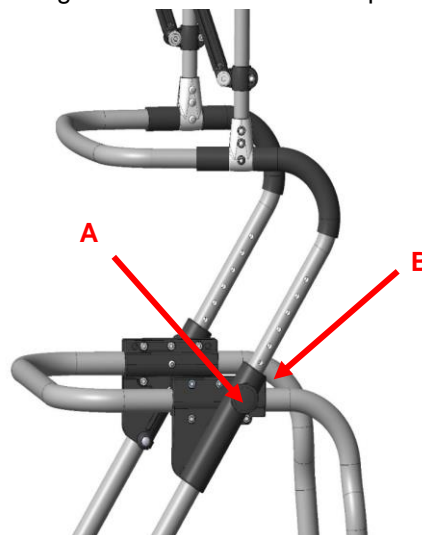

9.3. Instellen van de onderarm lengte

- Voor het instellen van de onderarm lengte zijn er drie instelmogelijkheden (A=normaal/B=kort/C=lang)
- Dopmoer met een steeksleutel SW10 losdraaien, eraf schroeven en schroef geheel uittrekken.
- Verstelling selecteren, schroef erdoorheen steken en de dopmoer weer stevig vastschroeven.



9.4. Hoekinstelling van de armschaal

- Door een variabele hellingsinstelling van de armschaal kan de positie van de onderarm aangepast worden
- Schroef (1) aan de klembus (2) van de steunvork enigszins losdraaien met een binnenzeskantsleutel van 4 mm.
- Met de hand de armschaal naar de gewenste positie verschuiven (max. helling tot aan de aanslag (B) verstelbaar)
- Schroef (1) weer stevig aanspannen.

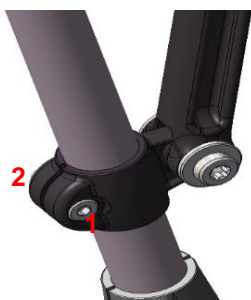

10. Productgegevens

- Wijzigingen door toedoen van technische verdere ontwikkelingen ten opzichte van de in deze bedieningshandleiding weergegeven uitvoering behouden wij ons voor.
- Zie 15.

Gebied		Gegeven
Yano-Walker		
2.	Productgewicht*	10,6 kg
3.	Totaal gewicht*	13,4 kg
Huidtolerantie		DIN EN 10993-1/-5
Ontvlambaarheid**		DIN EN 1021-1/-2

*Zonder toebehoren.

**Vlamvertragend: bij artikelen uit PUR-materiaal.

11. Bediening van het artikel

- Vóór het gebruik moet verzekerd zijn dat het artikel in een correcte gebruikstoestand verkeert. Indien er gebreken of onjuiste werkingen bespeurbaar zijn, mag het artikel niet gebruikt worden. Laat vóór gebruik de gebreken door een vakhandelaar repareren.

11.1. Rijklare toestand bewerkstelligen

- Het artikel moet opengevouwen en het sluitmechanisme vastgeklikt zijn. Controleer de veilige stand en de werking van de parkeerremmen.

11.2. Duwen van het artikel

- Steeds in de binnenzone van het artikel lopen en niet te ver van zich af duwen.
- Buig niet te ver over de onderarmsteunen.
- Bij het gebruik van het artikel binnenshuis rijdt u niet tegen drempels en let u op losse of gladde vloeren
- Tijdens het lopen moeten alle vier de parkeerremmen gelost zijn.

11.3. Remsysteem

Onvakkundig gebruik van de rem kan onveilige situaties teweegbrengen en schade (verhoogde slijtage, functiebeperking) veroorzaken.

Parkeerrem (1)

- Er mag niet met het artikel gereden worden wanneer de remmen aangespannen of de wielen geblokkeerd zijn

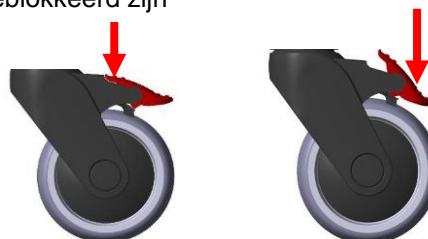

- Door de rode hendel omlaag te drukken (A) wordt het wiel geblokkeerd en door de hendel omhoog te duwen (B) wordt de rem weer gelost. Het wiel kan in geblokkeerde toestand niet 360 graden gedraaid worden.

11.4. Vouwen van het artikel

Uitvouwen

- Het artikel op zijn wielen zetten en het frame omlaag drukken. De vouwbeveiliging moet geheel vastgeklikt zijn.

Samenvouwen

- De beide verstelbare klinken helemaal uittrekken en de buisstang (B) naar zich toe trekken

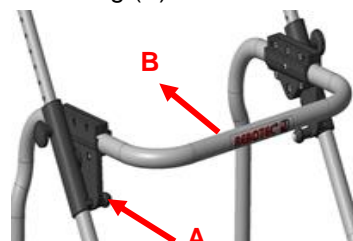

12. Storingsoplossing

Storing	Mogelijke oorzaak	Remedie
Wielen lopen stroef	Afzettingen	Reiniging, regelmatige controle
Vergrendelingsbouten klemmen	Afzettingen	Reiniging, vergrendelingsbouten vervangen
Geen remfunctie	Defecte functie	Onderhoud! Artikel vervangen
Wielset verbogen	Botsing met een obstakel	Onderhoud! Vervanging
Zichtbare scheuren of barsten	Diverse oorzaken	Onderhoud! Vervanging
Onderarmsteun defect	Slijtage, aftakeling	Vervanging van defecte onderdelen
Loszittende schroefverbindingen	Slijtage, aftakeling	Verbindingen controleren en evt. vervangen

13. Verzorging en onderhoud

13.1. Verzorging



Gebruik een mild, gangbaar reinigings- en ontsmettingsmiddel. Na het reinigen wrijft u af met helder water en droogt u het artikel met een doek.

- Gebruik geen schoonmaakmiddel of reinigingsmiddel met agressieve bestanddelen (zuren, verdunners) of harde reinigingsvoorwerpen (borstels), aangezien hierdoor de oppervlakken beschadigd kunnen worden of zich afzettingen op de materialen kunnen vormen.
- Het artikel is geschikt voor de machinale reiniging en ontsmetting. Neem de voorbereidingshandleiding (06.12.155) in acht.

13.2. Onderhoud

- Niet tijdig herkende slijtage en/of onvakkundige behandeling alsook onregelmatig of ontbrekend onderhoud kunnen ongevallen veroorzaken.



Om veiligheidsredenen moet het artikel **ten minste 1x per jaar** vakkundig onderhouden worden.

Artikel op zichtbare schade controleren (barsten, breuken, losse onderdelen)

- Stabiliteit vóór het gebruik controleren

Onderhoud/controleomvang

- Een onderhoudsbeurt moet de volgende controlewerkzaamheden omvatten en gedocumenteerd worden.
- Visuele controle op beschadiging, slijtage en corrosie van alle frameonderdelen, zoals:
 - Frame
 - Greepstang
 - Onderarmopzetstukken
 - Voorwielen (per tweeën vervangen)
 - Achterwielen (per tweeën vervangen)
- Alle verbindingselementen (schroeven, moeren) op volledigheid, bevestiging en werking controleren
- Werking van het vouwmechanisme
- Werking van de hoogteverstelling
- Werking van de remmen (parkeerrem)
- Bij beschadigingen en/of noodzakelijke reparaties onverwijld contact met de vakhandelaar opnemen.
- Voer **geen** eigenmachtige veranderingen aan het artikel uit. Dit kan de veiligheid en werking van het artikel in het gedrang brengen. **Hiervoor aanvaardt REBOTEC geen aansprakelijkheid.**
- Bij een reparatie mogen uitsluitend vervangingsonderdelen van de fabrikant gebruikt worden. Zie 6.
- Na onderhoud of reparatie reinigt u het artikel alvorens het te gebruiken.
- Neem punt 7 en 14 in acht.
- *Neem de onderhoudshandleiding in acht (06.11.149)*

14. Vervangingsonderdelen en toebehoren



Nr.	Art.-nr.	Benaming
1	288.10.45	Voorwiel met parkeerrem, compl.
2	288.10.46	Achterwiel met parkeerrem, compl.
3	853.06.40	Stervormige knop compleet
4	213.10.36	Kussen voor armschaal, zwart
-	164.30.00	Houderset voor krukken
-	06.05.133	Bedieningshandleiding
-	06.11.149	Onderhoudshandleiding



Gebruik uitsluitend vervangings- en toebehorenonderdelen van REBOTEC om een vlekkeloze en veilige werking te waarborgen.

15. Schets en afmetingen

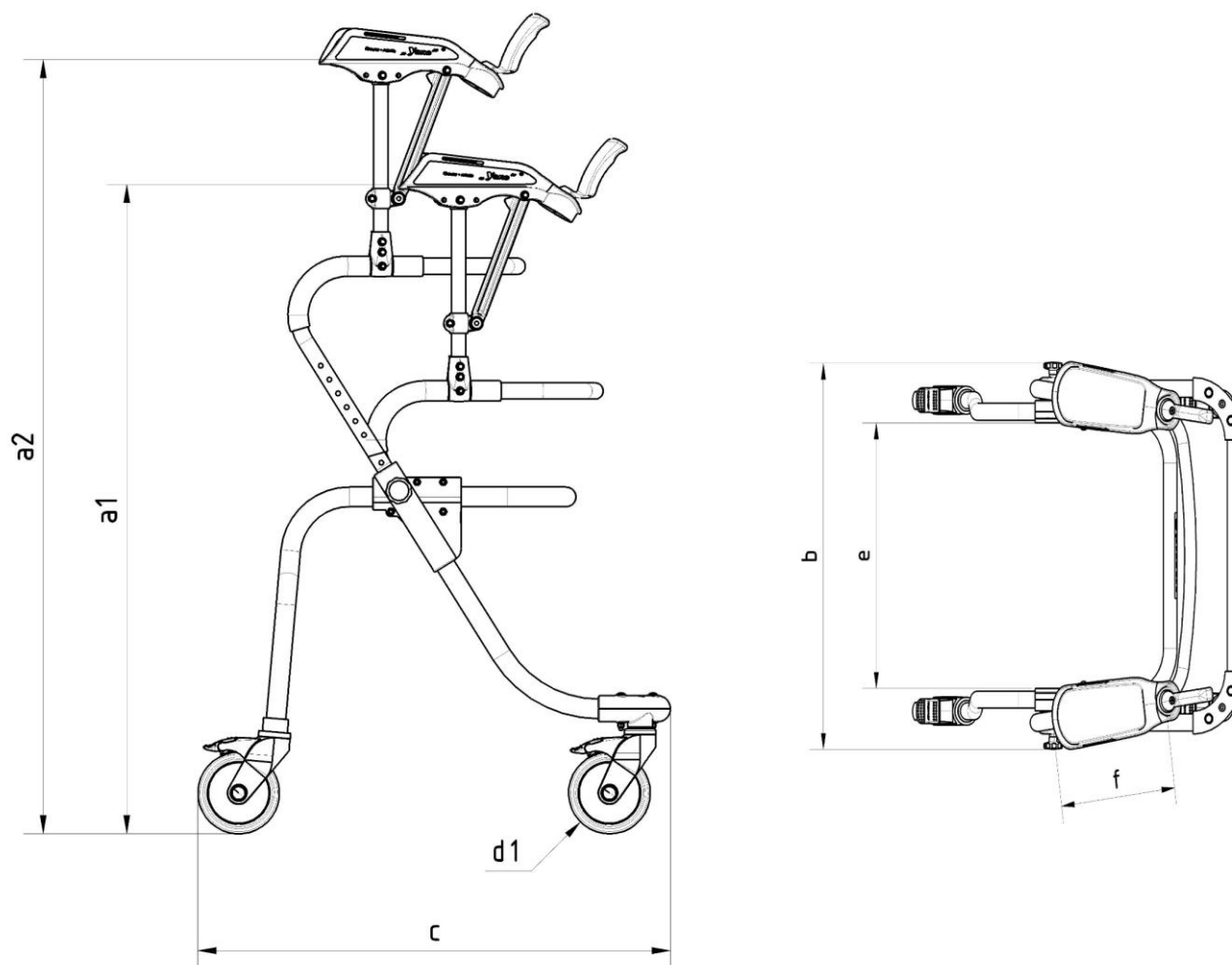

Nr.	Benaming	Type S / maten in mm
a1	Hoogte min.	980
a2	Hoogte max.	1160
b	Breedte	680
c	Lengte	720
d	Voorwieldiameter	125
e	Achterwieldiameter	125
f	Totale lengte/armsteun	260
bxc	Opsteloppervlak	680 x 720

Maten en gewicht variëren naargelang de uitrusting. Er kunnen lichte afwijkingen optreden wegens toleranties in de productie. Wijzigingen voorbehouden





REBOTEC® Rehabilitationsmittel GmbH

D-49610 Quakenbrück, Artlandstr. 57-59

Telefoon: 05431/9416-0

Fax: 05431/9416-66

Web: www.rebotec.de

E-mail: info@rebotec.de

